

MONTERINGSANVISNING

Troldtekt® 600 x 600 mm åtkomstplatta monterad i ett C60-profilssystem

Följ nedanstående anvisningar för att montera Troldtekt®-åtkomstplattor av storleken 600 x 600 mm i ett C60-profilssystem.

LEVERANSKONTROLL

Kontrollera att följande komponenter ingår i leveransen och att de är felfria och utan skador. Kontakta leverantören direkt om det finns synliga defekter eller skador på någon av produkterna. Reklamationer på grund av synliga defekter eller skador godkänns inte om åtkomstplattan har monterats. Läs även

igenom anvisningarna om förvaring och aklimatisering samt skötsel och underhåll av Troldtekts akustikplattor – anvisningarna kan laddas ner från www.troldtekt.se

KOMPONENTER



Yttre ram

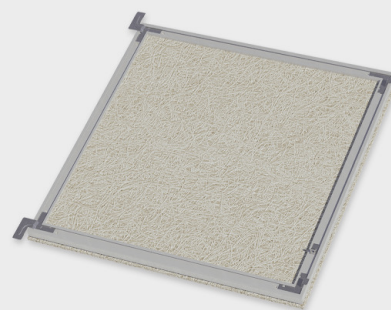

Inre ram med förinstallerad akustikplatta

INSTALLATIONSRIKTNING

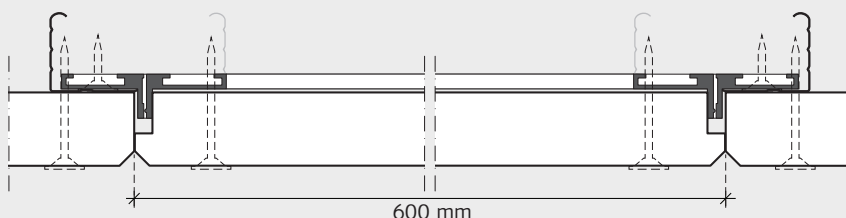

TA ISÄR PLATTAN FÖRE INSTALLATIONEN



1: Ta isär den yttre och inre ramen genom att trycka lätt på den inre ramen från undersidan. Låsmekanismen frigörs.

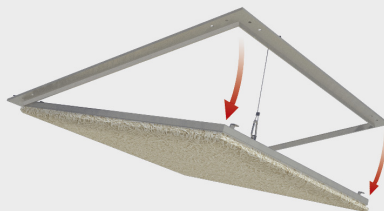

2: Lossa karbinhaken när ramen har öppnats.

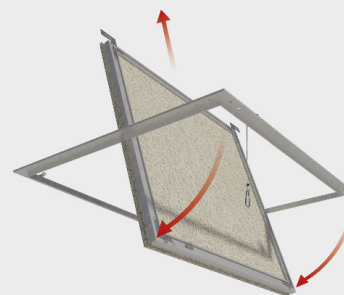

3: Nu kan du ta isär ramarna.

MONTERING AV ÅTKOMSTPLATTA (600 X 600 MM)

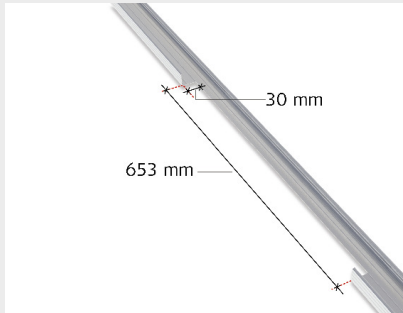

4: Skär bort uttag enligt ovanstående mått i de två C60-profiler som ska bära åtkomstplattan.

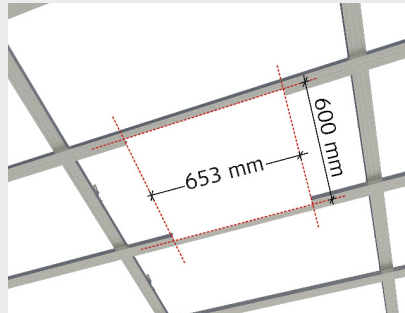

5: Profilsystem förberett för installation av åtkomstplattan (600 mm).

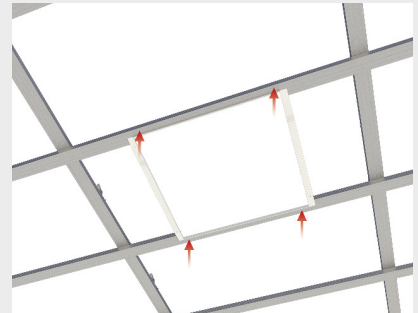

6: Håll den yttre ramen på plats och använd fyra självgående skruvar för att fästa ramen i profilerna. Sätt sedan tillbaka åtkomstplattan i den yttre ramen.

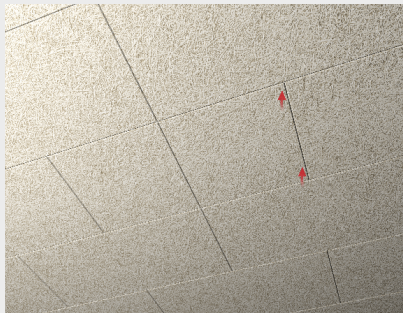

7: För att öppna åtkomstplattan: tryck lätt på Troldekt-akustikplattan under trycklåsen.

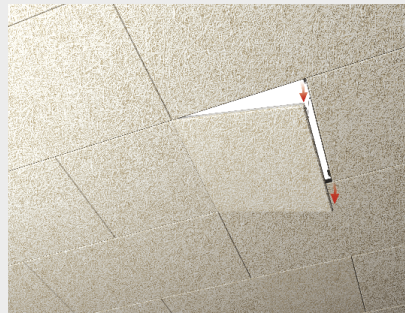

8: Lossa karbinhaken för att öppna plattan helt.

ERSÄTTARE

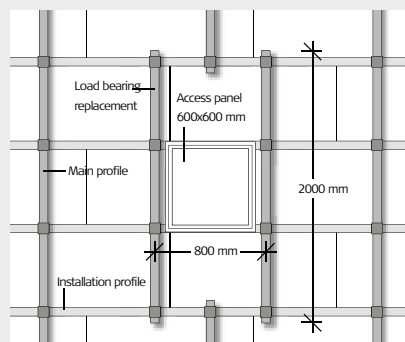

Med ersättare, avbrott i 1 bärprofil

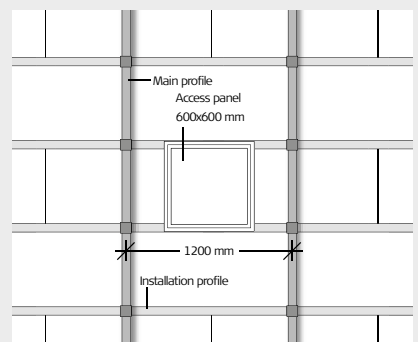

Utan ersättare