

DESIGN

TROLDTEKT®
NATURAL
ACOUSTIC
SOLUTIONS

06-07

Troldtekt® line

08-11

Intim restaurangupplevelse
med Troldtekt® line

12-13

Troldtekt® line design

14-15

Arkitekterna får friheten att
skapa något extra

16-17

Troldtekt® tilt line

18-19

Troldtekt® puzzle

20-21

Troldtekt® dots

22-23

Troldtekt® curves

24-25

Troldtekt® tiles

26-27

Troldtekt® romb

28-29

En atmosfär bärs upp av väl
genomförd design

30-31

Troldtekt® romb mini

32-33

Troldtekt® v-line 1way

34-35

Troldtekt® v-line 2way

36-39

Från gummi och barnvagnar
till exklusiv heminredning

40-42

Designöversikt

44

6 goda skäl att välja Troldtekt

45

Ny cementtyp,
ännu fler fördelar

46

Välkomnande miljö med
snygg design

Designade för flexibilitet

Vi tillbringar merparten av vår tid i byggnader. Kontorslokaler, skolor, idrottscenter, restauranger, kulturhus och privatbostäder. Därför är det viktigt att inomhusmiljöerna är behagliga för våra ögon, öron och vår hälsa. Och därför måste också arkitekterna få stor frihet att förena form och funktion när de designar rummen.

När du väljer Troldekt designlösningar kan du kombinera bra akustik och ett hälsosamt inomhusklimat med formstarka uttryck. Du kan skapa egna mönster och rytmer i designen – och du kan variera och skalanpassa de enskilda designlösningarna så att de ger intrycket av en stor, sammanhängande enhet i tak eller på väggar. Kort sagt handlar det inte om plattan, utan om ytan.

Serien med designlösningar är ett nytt kapitel i Troldektets historia. Vi började tillverka industriplattor 1935 och har under de senaste åren utvecklat akustiklösningar för modern arkitektur. Genom åren har vi adderat spännande design som har tilldelats internationella priser. Nu har vi tagit våra designlösningar till nästa nivå och lanserat en komplett serie som vi kan producera industriellt – med modern teknik och till konkurrenskraftiga priser. Alla Troldekt designlösningar i naturträ samt målade i standardfärger har blivit Cradle to Cradle-certifierade på guldnivå. Det gör de formstarka lösningarna till ett naturligt val i dokumenterat hållbara byggprojekt.

I den här broschyren kan du få inspiration och fakta om de flexibla designlösningarna. Sortimentet är brett och det finns många möjligheter att kombinera dem så att dina projekt får ett individuellt uttryck. Se hur ett urval av lösningarna har använts i praktiken, och läs en intervju med arkitekten bakom dem.

Utgåva

2. utgåva, version 01, maj 2023

Utgivare: Troldekt A/S

Sletvej 2A
DK - 8310 Tranbjerg J
info@troldekt.dk

Redaktion:

Tina Snedker Kristensen
Publico

Foto:

Tommy Kosior
Helene Høyer Mikkelsen
UniqueRoom

Text:

Publico

Layout:

Tommy Kosior

Texter och illustrationer återspeglar Troldektets produktsortiment när broschyren publiceras. Vi reserverar oss för eventuella fel och ändringar.



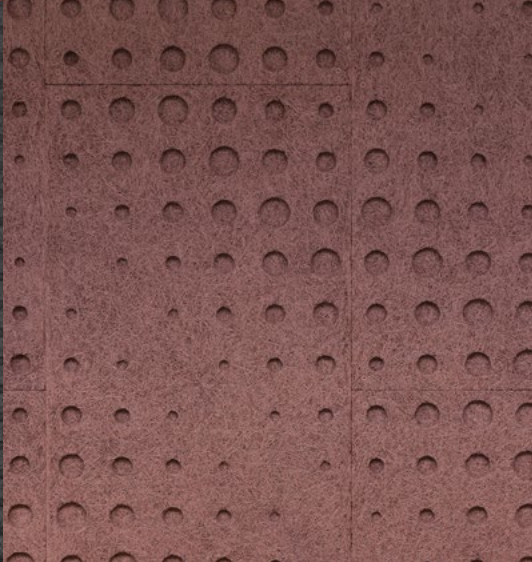
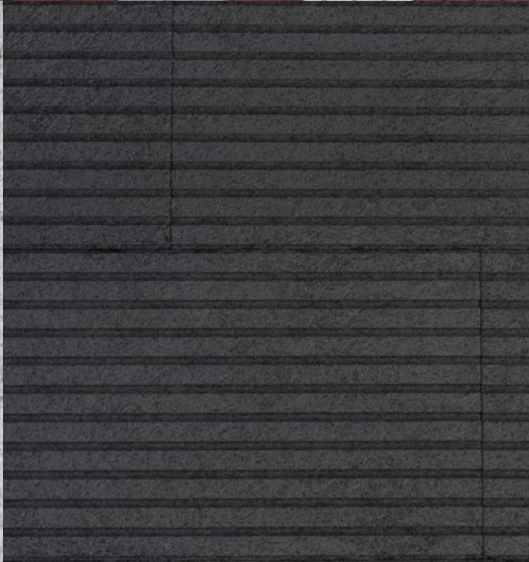
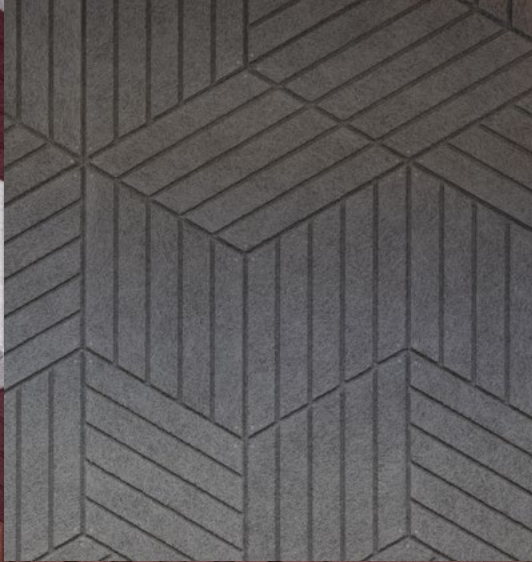



GERMAN
DESIGN
AWARD
WINNER
2020



I C O 2
N I C 0
A W A 1
R D S 9

INNOVATIVE
ARCHITECTURE

winner

DANISH DESIGN
AWARD

FINALIST
2020

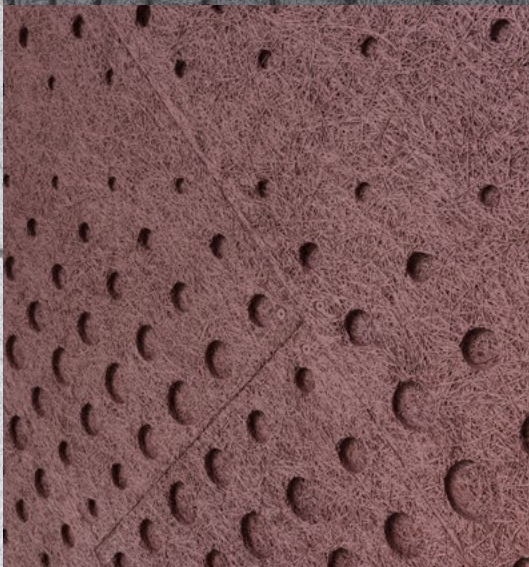
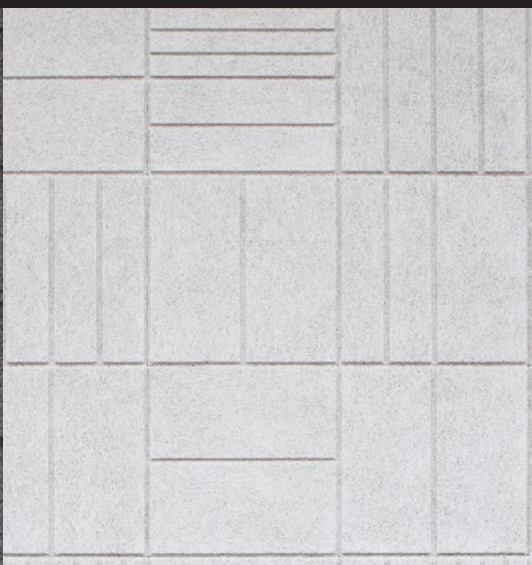

Troldtekt® line

Troldtekt line garanterar en elegant och enhetlig takyta utan synliga fogar, med ett lugnt uttryck som känns igen från listtak.

Troldtekt line är akustikplattor med längsgående spår. Varje platta har tio spår med samma avstånd mellan spåren.

När du sätter ihop akustikplattorna fortsätter spåren vidare över ytan med ett sömlöst uttryck. Det är halva spår på plattans långsidor, så att ett extra spår uppstår när två plattor sammanfogas på en vägg eller ett tak.

Troldtekt®
line

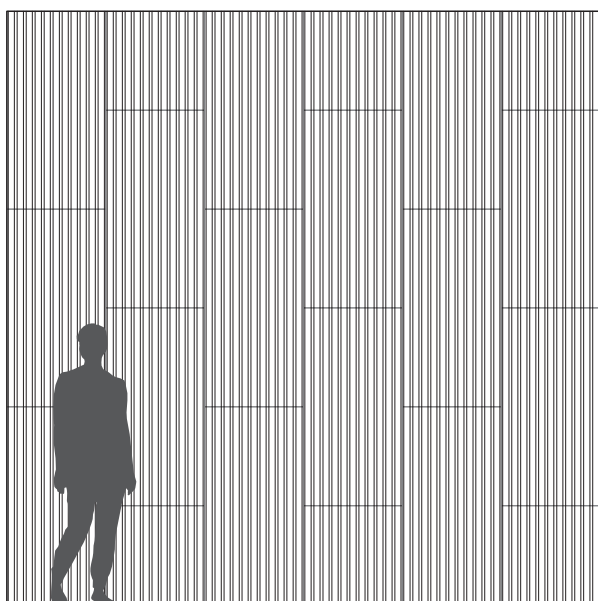
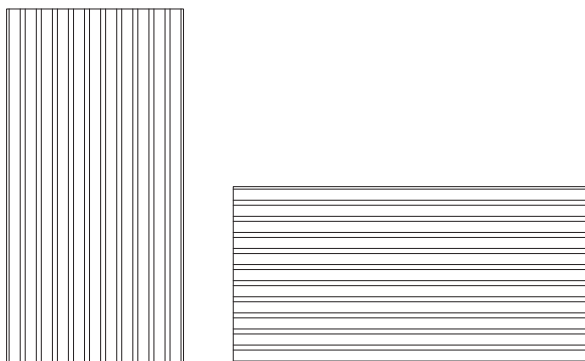

Troldtekt line med lodrät montering



Troldtekt line med vågrät montering





Intim restaurangupplevelse med Troldekt® line

På Restaurant Strandtangen i danska Skive går ärlig, nordisk mat hand i hand med en elegant och stilfull inredning. Utgångspunkten är de svar-ta akustiktaken med frästa spår, som skapar en helt unik stämning.



Projekt: Restaurant Strandtangen i Skive, Danmark
Arkitekt: Inredning i samarbete med designer Søren Vester

Troldtektprodukter:

Tak- och väggbeklädnad: Troldtekt line

Färg: Svart

Struktur: Ultrafin (1,0 mm träull)

Montering: Med Troldtekt skruvar

Doften av hav. Elegant och tidlös inredning. Smaken av mat från bra råvaror. Det här är vad du kan förvänta dig när du besöker Restaurant Strandtangen i Skive. Restaurangen ligger invid havsfjärden och bjuder in till en gastronomisk upplevelse med allt det bästa från det danska köket i en vacker miljö.

– Vi lagar mat utan att krångla till det. Det är inspirerat av det nordiska med alla de goda, lokala råvaror som det innebär, berättar restaurangchef Maria Nørgaard, som arrenderar stället tillsammans med sin man Halldor Asmundson.

Har fått en kärleksfull hand

Halldor, som ursprungligen kommer från Island, är en erfaren kock som har arbetat på en rad olika restauranger. Han behövde ingen betänketid då han 2014 tog över Restaurant Strandtangen. Efter några år var stället dock i behov av en frisk fläkt, och under en semester förvandlades restaurangen till ett praktexempel på dansk design.

– Restaurangen behövde en kärleksfull hand. Vi ville att den skulle inbjuda mer till trivsamt umgänge, samtidigt som gästerna skulle kunna njuta av den natursköna utsikten och



inte minst den goda maten, berättar Maria. Därför vände sig paret till formgivaren Søren Vester.

Resultatet av samarbetet är en intim restaurang som med mörka golv i ekträ och svarta akustikplattor från Troldekt på tak och väggar har fått ett exklusivt, elegant uttryck.

Design med linjer och skuggspel

Trots restaurangens enkelhet råder det inget tvivel om att varje enskild detalj i inredningen är genomtänkt. Till exempel har den svarta skinnsoffan på ett elegant sätt byggts in i väggen. Ett annat centralt inslag är akustikplattorna från Troldekt, där man har valt designlösningen Troldekt line.

– De svarta akustikplattorna med frästa spår på längden är utgångspunkten. De skapar ett vackert skuggspel och ger en rumslig upplevelse, där man kan fördjupa sig i maten, samtalen och den vackra utsikten, berättar formgivaren Søren Vester och förtydligar:

– Det stilrena uttrycket går igen på alla plan. Till exempel bär serveringspersonalen rustika skinnförkläden, som kompletterar inredningen på bästa sätt.

En restaurang med personlighet

Tillsammans med Maria och Halldor har Søren Vester även haft målet att inredningen ska avspegla restaurangens meny, och inte minst innehavarnas personlighet.

– När man kommer in i restaurangen känner man sig omedelbart välkommen. Det beror till stor del på Maria och Halldors enorma gästfrihet, som förstärks av inredningen, berättar Søren Vester.

Den kommer bland annat till uttryck i form av en levande brasa i den öppna spisen, den dämpade belysningen och det stora vinförrådet med glasväggar, som skapar en särskild känsla av elegans och exklusivitet. Menyn på Restaurant Strandtangen avspeglar sig också på ett sparsmakat sätt i inredningen.

– Havsfjärden spelar en viktig roll för restaurangen genom såväl utsikten som menyn. Tittar man noga ser man det även i inredningen, som har ett marint uttryck med vackra landskapsbilder av Limfjorden, berättar Søren Vester.



Intervju: Därför valde formgivaren Trolldtekt line

Søren Vester är noga med att välja hållbara material, och är även mycket entusiastisk över designlösningen Trolldtekt line, som förvandlar ytan till en enhetlig helhet.

Varför har du valt designlösningen Trolldtekt line till Restaurant Strandtangen?

– Jag tycker att det är superhäftigt att se hur Trolldtekt har utmanat och utvecklat sin kärnprodukt i en ny designlösning. Den består av samma enkla material, men man har lekt med akustikplattorna och använder dem för att skapa ett nytt och spännande uttryck. Trolldtekt line upphäver mötet mellan akustikplattorna och gör ytan till en helhet. Det är helt genialt, tycker jag.

Vad betyder det att Trolldtekt arbetar med hållbarhet?

– Som formgivare är det min uppgift här i världen att skapa nya saker. Samtidigt vill jag förändra människors medvetenhet om att vi måste tillföra mer än vi tar. Det kan vara svårt i vårt konsumtionssamhälle, men jag kan själv ta

ett viktigt steg genom att välja hållbara lösningar, och då är Trolldtekt ett säkert val. Vill man någon gång ändra på inredningen är akustikplattorna enkla att ta isär. Samtidigt är det en lösning med en ekonomi som gör den tillgänglig för alla. Det är mycket tilltalande när jag som professionell designer ska välja material.

Varför är det viktigt att tänka på akustik som en del av inredningen?

– Alla rum är till för människor, så när jag tar itu med nya inredningsuppdrag tittar jag ofta på hur jag kan tillgoda människans olika sinnen. Ett av dem är hörseln, och därför är akustiska förbättringar alltid en del av lösningen. Rum som man inte kan tala i är rum som man inte kan leva i. Jag brukar säga att glädje hörs, och därför är det mycket viktigt med en bra ljudmiljö. Akustiklösningar får inte bli ett sista tillägg till rummet, utan ska vara genomtänkta lösningar på väggar och i tak.

Troldtekt® line design

Troldtekt line design har frästa spår i ytan samt överlappning på både kort- och långsidor.

När du sätter ihop plattorna får du ett genomgående spår med ett sömlöst uttryck, där skarvarna inte syns. Mönstret framträder i helhetsintrycket av ytan, och det är svårt att avgöra var de enskilda plattorna möts.

Lösningen finns i fyra varianter, som också kan kombineras efter önskemål. Du väljer om du vill ha samma eller olika avstånd mellan spåren – och kan därmed själv bestämma rytmen i uttrycket.

Troldtekt®
line design 11

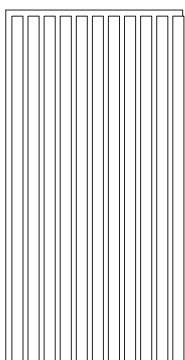

Troldtekt®
line design 11 4/6

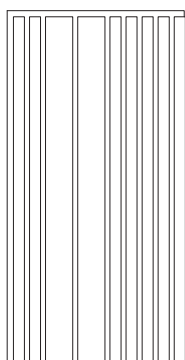

Troldtekt®
line design 11 7/10

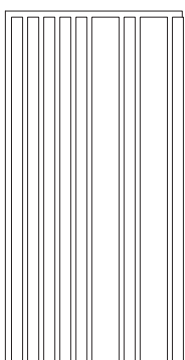

Troldtekt®
line design 11 3/9

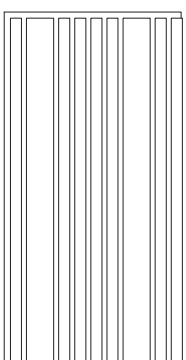

Troldtekt line design med lodrät montering



Troldtekt line design med vågrät montering



Arkitekterna får friheten att skapa något alldeles extra

Serien av designlösningar från Troldekt har tillkommit utifrån ett önskemål och en regel. Önskemålet är att ge arkitekterna största möjliga flexibilitet när de designar tak- och väggytor för bra akustik. Regeln är att lösningarna ska produceras industriellt. Få en djupare förklaring från arkitekten bakom designserien.

Det var en uppgift utöver det vanliga när Troldechts inhouse-arkitekt Michael Christensen satte igång arbetet med att designa en rad nya akustikplattor. "Kom med tio förslag på nya designlösningar, så väljer vi ut de tre bästa", löd uppdraget. Drygt ett halvår senare blev så gott som alla ursprungliga förslag verklighet i en hel designserie. Och senare har ytterligare två varianter adderats till serien som nu omfattar tolv lösningar.

– Under processen föddes en vilja att lansera en bredare palett av lösningar som ger största möjliga frihet i arkitekturen. Syftet med designserien är att tilltala arkitekter som vill ha utrymme att skapa något extra i inredningen, men som samtidigt måste hålla sig inom en rimlig budget, säger Michael Christensen.

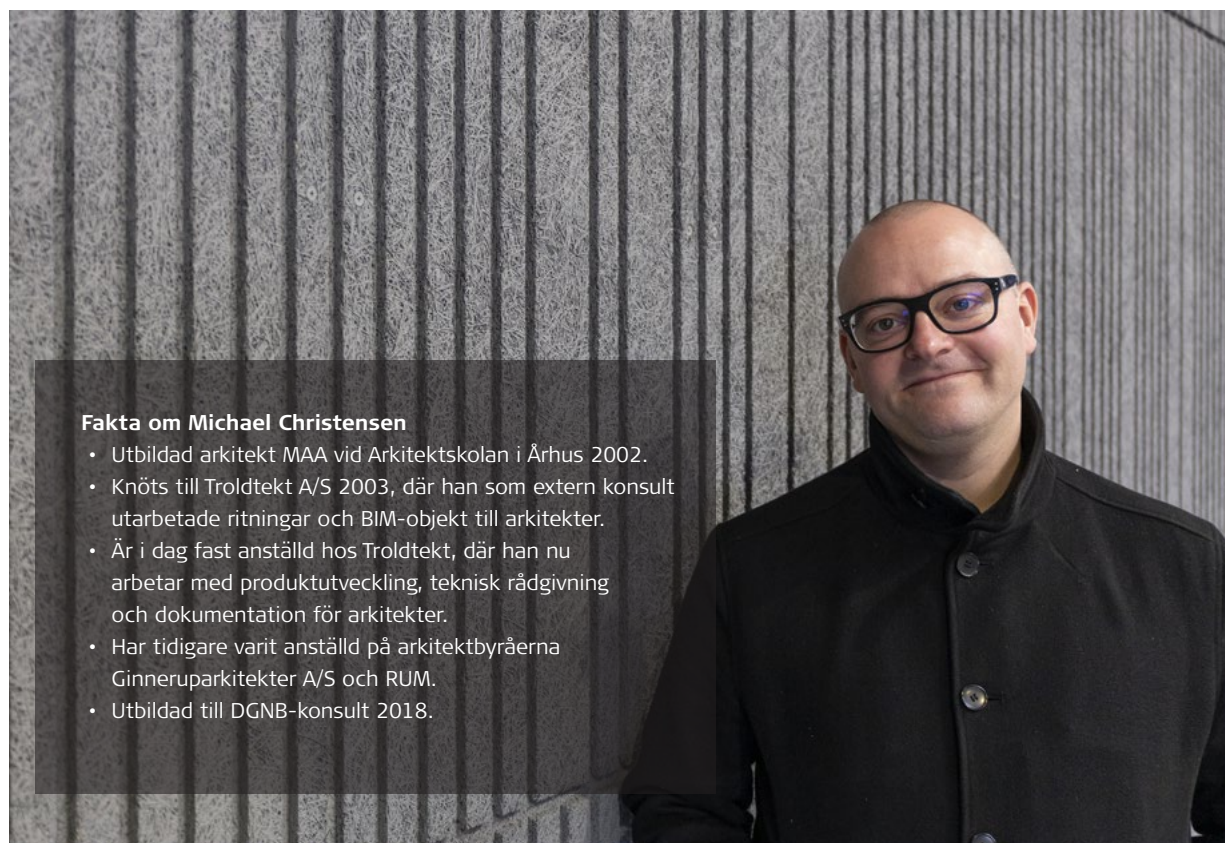



Det handlar om ytan

Serien med designlösningar har två primära gemensamma nämnare: För det första är de industriellt producerade och kan därmed köpas till konkurrenskraftiga priser. För det andra har de designats för att ge tak- och väggytor ett sömlöst uttryck.

– Vi hade designern Søren Vester här på ett inspirationsbesök, och han hade en bra synpunkt som kom att bli utgångspunkten för mitt arbete med de olika modellerna. "Det handlar inte om plattan, utan om ytan", sa han, en formulering som väldigt bra sammanfattar den nya serien. Varje lösning är tänkt att framstå som en enhetlig akustikyta i större eller mindre skala, säger Michael Christensen.

– Dessutom har vi medvetet jobbat för att göra varje lösning flexibel, så att plattorna i kombination med varandra kan ge stor variation i designen, tillägger han.

Baseras på CNC-teknik

Som ett första steg i utvecklingen av de nya lösningarna gick Michael Christensen och hans kollega Bjarne Mortensen en kurs i CNC-teknik.

– Vi lärde oss dels om möjligheterna med industriell CNC-bearbetning, dels om programmering som vi kunde överföra till vår maskin i produktionen. Sedan blev det några långa och roliga kvällar då vi jobbade med prototyper på både CNC-fräsen och andra typer av fräsar, berättar Michael Christensen.

Lägg pusselbitarna till din egen design

Vilken design passar till tak och väggar i ditt nästa projekt? Nu kan du testa det redan på ritbordet.

Troldtekt A/S har utvecklat flexibla brickor som gör det möjligt att ta fram skisser och modeller med designserien. Tillsammans med Troldtekts projektkonsulter kan du flytta runt och kombinera brickorna precis som du vill. På så sätt kan du prova dig fram till din egen design.

Boka ett besök med e-post till info@troldtekt.se. Då får din arkitektbyrå ett besök av en projektkonsult som tar med sig brickorna.

Även om det är han som har ritat alla de nya modellerna, betonar han att de nya lösningarna är resultatet av ett samarbete. Utöver produktutvecklaren Bjarne Mortensen har en större designgrupp från säljavdelningen och Troldtekts ledning bidragit till att kvalificera produktserien längs vägen.

Från nordiskt till expressivt

Med sin bakgrund inom arkitektur och erfarenhet från arkitektbyråer har Michael Christensen haft goda förutsättningar för sitt arbete med de nya modellerna.

– En klassisk metod inom arkitekturen är att använda standardprodukter för att designa något unikt eller extra karaktäristiskt. Det är den utmaningen som vår nya designserie försöker lösa, säger han och fortsätter.

– Målet har varit att få form och funktion att mötas i ett brett spann av produkter. Vissa av lösningarna passar väl in i den nordiska designen med raka linjer och vinklar, medan andra har ett mer expressivt uttryck.

Michael Christensen avslöjar att han personligen har de enkla och modulbaserade designvarianterna – Troldtekt line design, Troldtekt v-line och Troldtekt tiles – som sina favoriter.

Troldtekt® tilt line

Den här lösningen ger ytan en bred variation av fasetterade fält. Varje akustikplatta har sex sneda spår på tvären, och plattan har frästs med halva spår längs ytterkanterna. På så sätt uppstår genomgående, räta spår vid fogen mellan två plattor. Det ger en elegant växelverkan mellan de sneda och raka spår.

Vid montering i förband kan du välja att låta några av de sneda spår fortsätta från rad till rad. Du kan också variera förbandet som du vill – eller vända utvalda plattor 180 grader, så att designen får en annan rytm.

Troldtekt®
tilt line 7

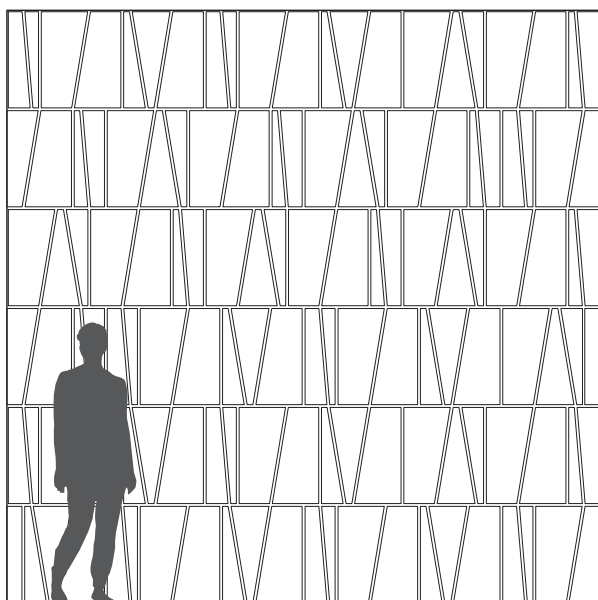
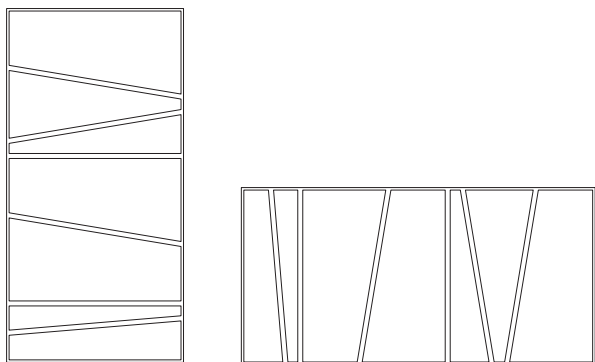

Troldtekt tilt line med vågrät montering

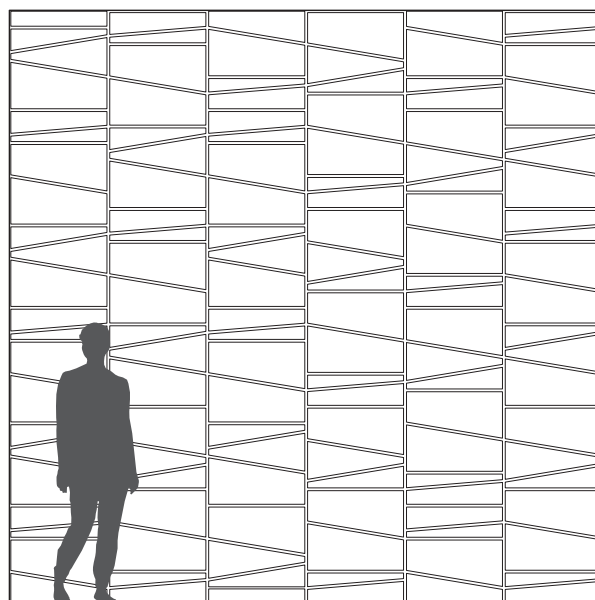

Troldtekt tilt line med lodrät montering



Troldtekt® puzzle

Med den här lösningen får du friheten att skapa en yta med repetitiva eller slumpmässiga mönster. Troldtekt puzzle är kvadratiska akustikplattor med fyra lika stora fält. Tre av de fyra fälten har skuggats med varsitt spår, som löper diagonalt, lodrätt eller vågrätt.

Du kan välja att låta mönstret fortplantas från platta till platta, variera uppsättningen genom att montera i halvförband – eller att vrida utvalda plattor i 90, 180 eller 270 grader. Det är helt upp till dig vilket "pussel" du vill lägga på ytan.

Troldtekt®
puzzle

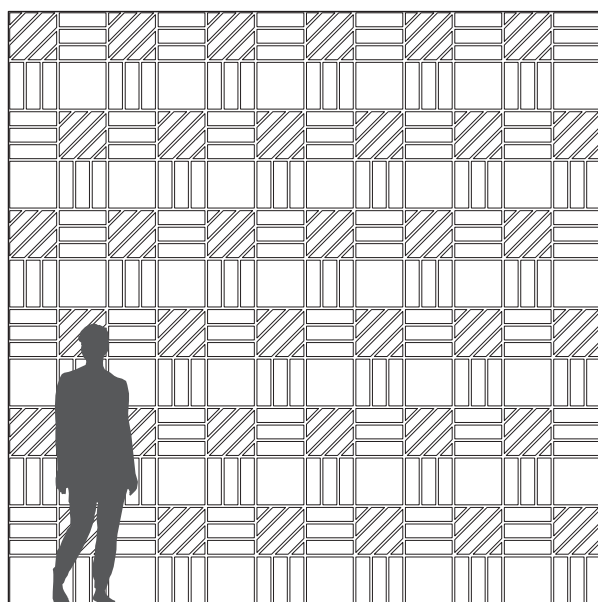
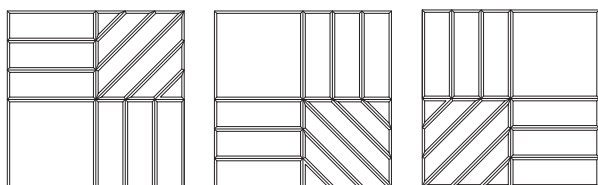

Troldtekt puzzle monterat i klassiskt mönster

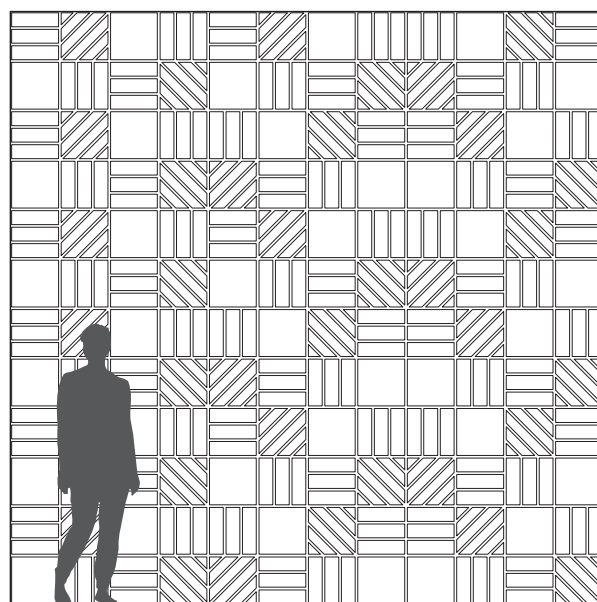

Troldtekt puzzle med slumpmässig montering

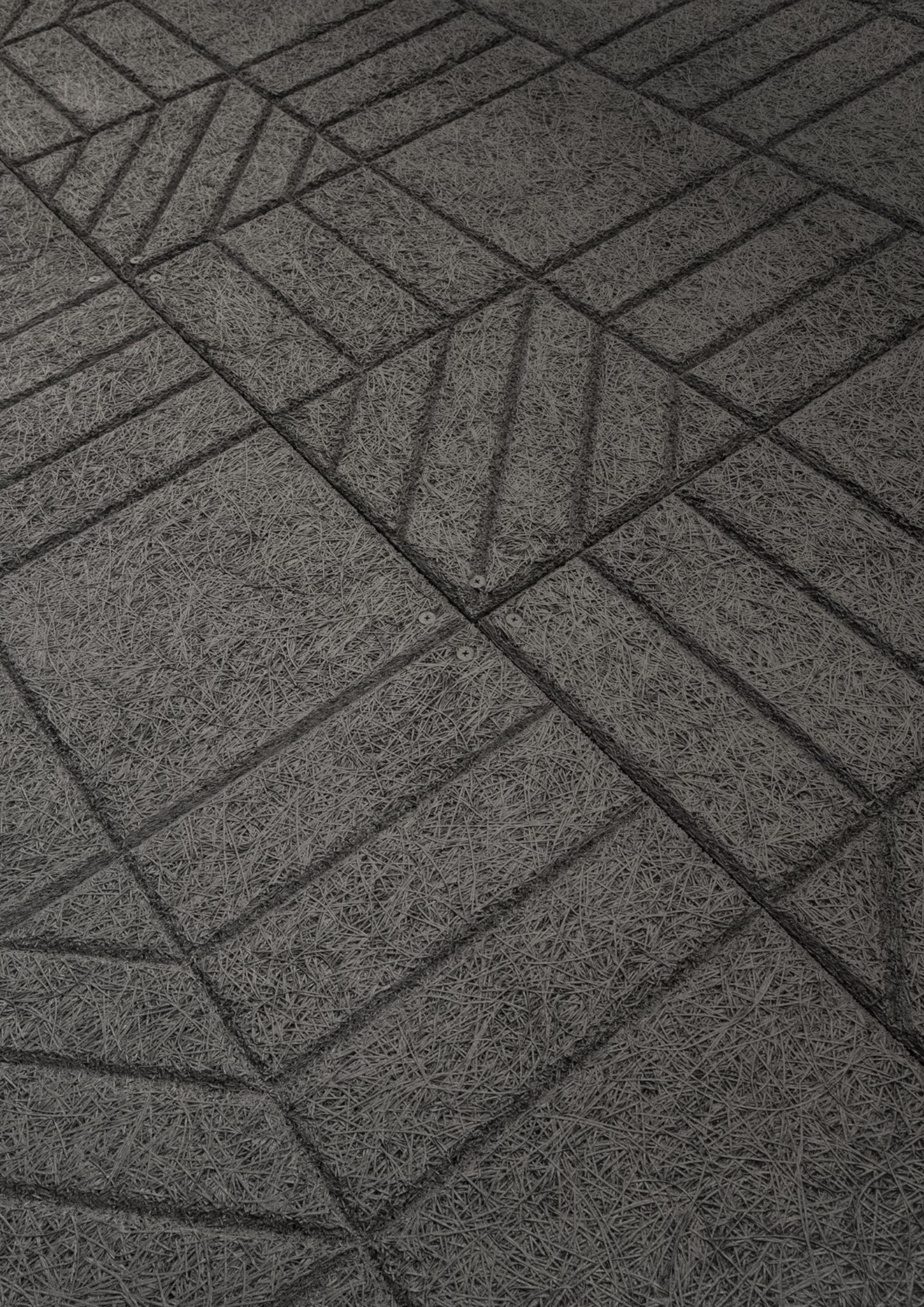

Troldtekt® dots

Få en enhetlig yta med ett dynamiskt mönster av cirkulära element genom att välja Troldtekt dots. Ytan på varje enskild akustikplatta bryts av 66 runda fördjupningar med varierande storlekar på mellan 20 och 60 millimeter i diameter.

Fördjupningarnas storlek tilltar och avtar i ett gradvist förlopp över varje platta, och mönstret slår igenom på hela ytan när plattorna möts i halvförband.

Troldtekt®
dots

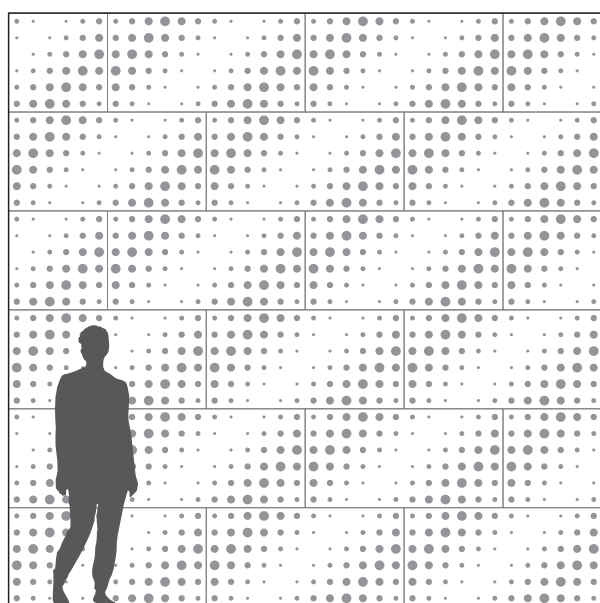
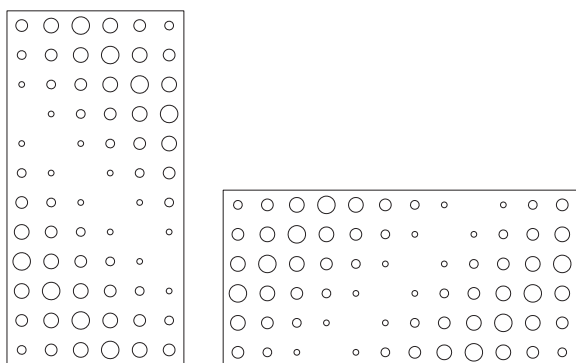

Troldtekt dots monterat i horisontellt halvförband

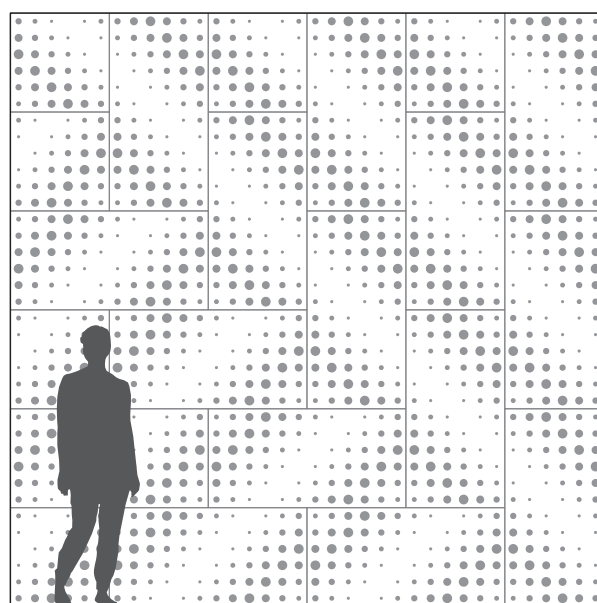

Troldtekt dots monterat i alternativt mönster



Troldtekt[®] curves

Följ med på den eleganta designvägen genom att välja Troldtekt curves. Den mönsterskyddade lösningen består av akustikplattor med böjda spår. Varje platta har fyra smala, böjda spår runt en bredare kurva som är urfräst i plattans mitt.

Med Troldtekt curves får du en enhetlig yta där mönstret av repetitiva, mjuka kurvor avtecknar sig på längden. Alla

bearbetningar möts på kortsidorna, så du kan utan problem vända plattan 180 grader under montering.

Troldtekt curves är designskyddad och har Registered Community Design nr. RCD 006303343.

Troldtekt[®]
curves

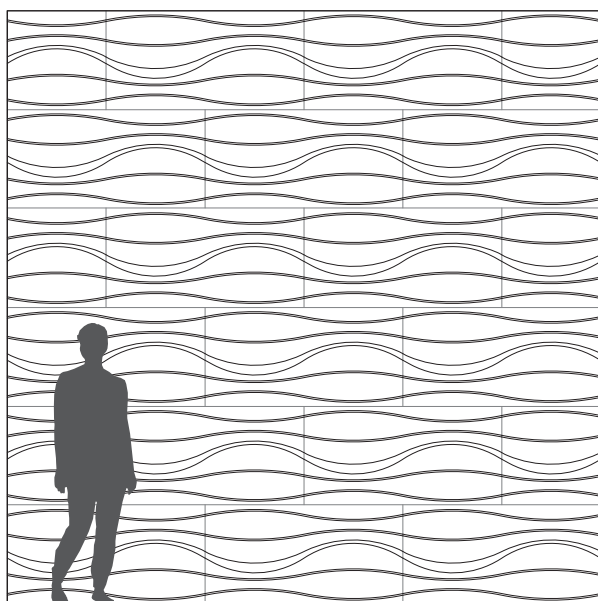
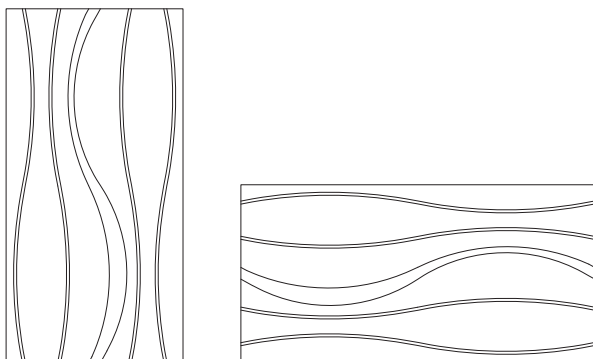

Troldtekt curves monterat i horisontellt halförband

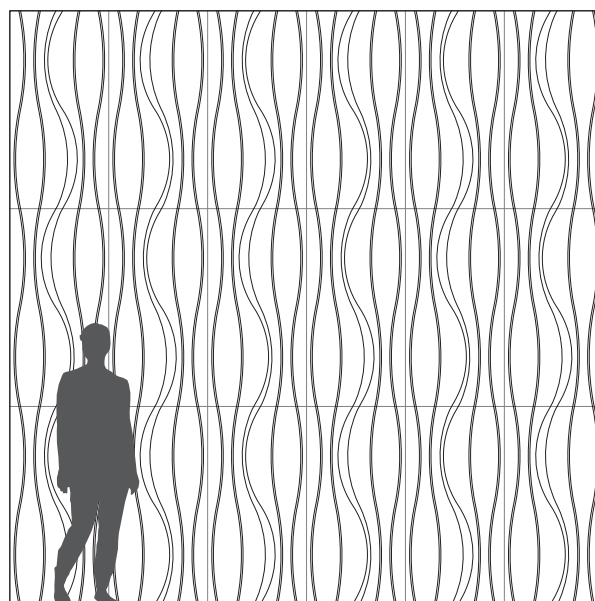

Troldtekt curves monterat i lodrätt rutförband

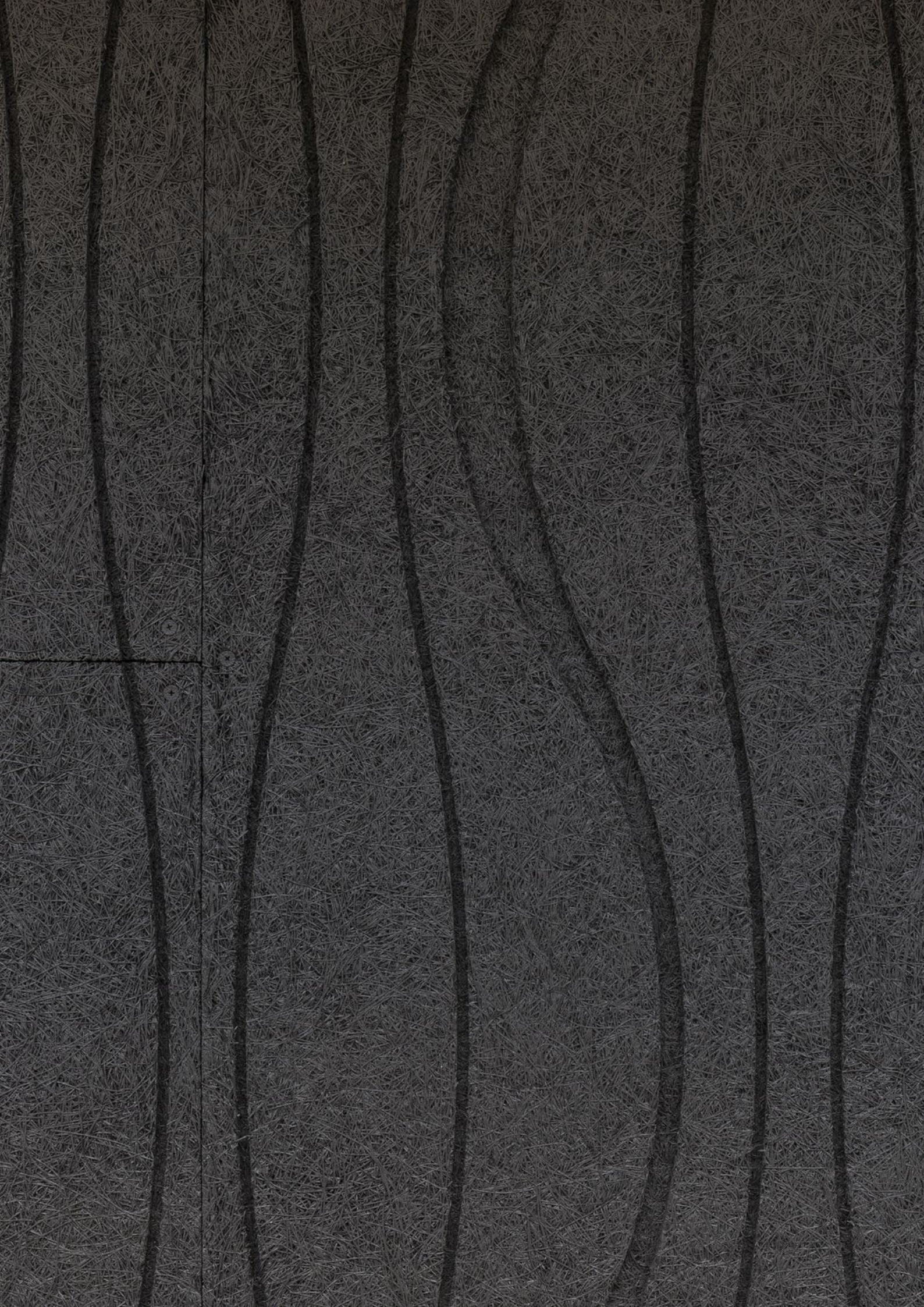

Troldtekt® tiles

Med Troldtekt tiles får du en design med ett mönster av rektangulära fält som kan variera i storlek. Lösningen består av kvadratiske akustikplattor, där enkelriktade spår har frästs in i ytan.

Plattorna finns i fem varianter som kan kombineras, och varje platta kan vridas 90 grader enligt önskemål, så att ett brutet och mer varierat uttryck uppstår i ytan som helhet.

På alla sidor av plattan har ett halvt spår frästs, så att det uppstår ett extra spår med samma dimension när två plattor sätts ihop.

Troldtekt®
tiles 4+4

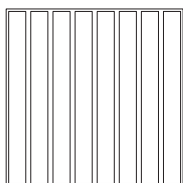

Troldtekt®
tiles 2+4

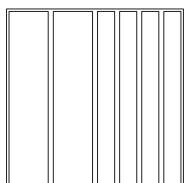

Troldtekt®
tiles 2+2

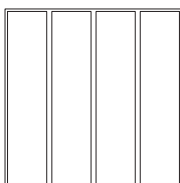

Troldtekt®
tiles 1+2

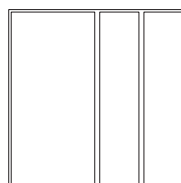

Troldtekt®
tiles 1+1

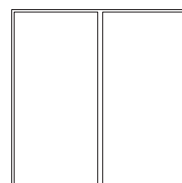

Troldtekt tiles monterat i alternativt mönster



Troldtekt tiles monterat i slumpmässigt mönster



Troldtekt® romb

Ge ytan ett skalbart mönster med tredimensionell effekt genom att sammanfoga de rombformade akustikplattorna. De fyra sidorna på varje platta är parallella två och två, och alla sidor har frästs med skuggprofil, så att det uppstår ett spår i fogarna. Om tre plattor kombineras bildar de tillsammans en hexagon.

Väljer du varianten Troldtekt romb hatch får du fyra frästa spår i varje platta med dubbel bredd på skuggkanten.

Du kan kombinera romberna i repetitiva eller slumpmässiga mönster, så att du får en enhetlig design exakt efter önskemål.

Troldtekt®
romb

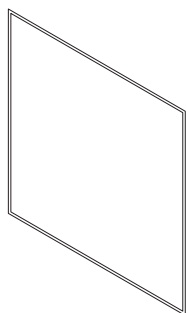

Troldtekt®
romb hatch left

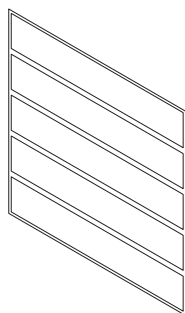

Troldtekt®
romb hatch right

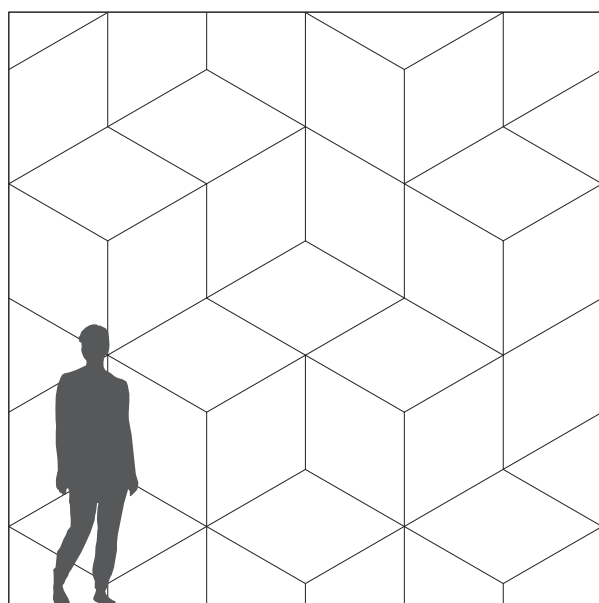
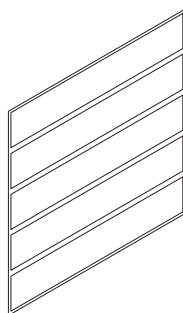

Troldtekt romb monterat i slumpmässigt mönster

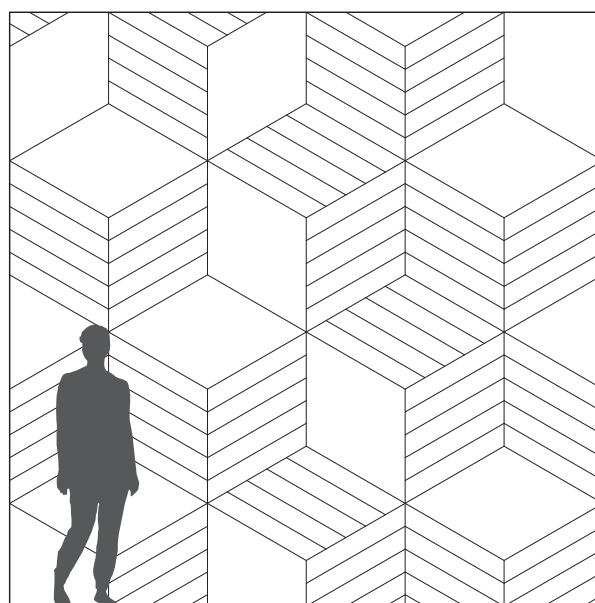

Troldtekt romb hatch + romb monterat i mix

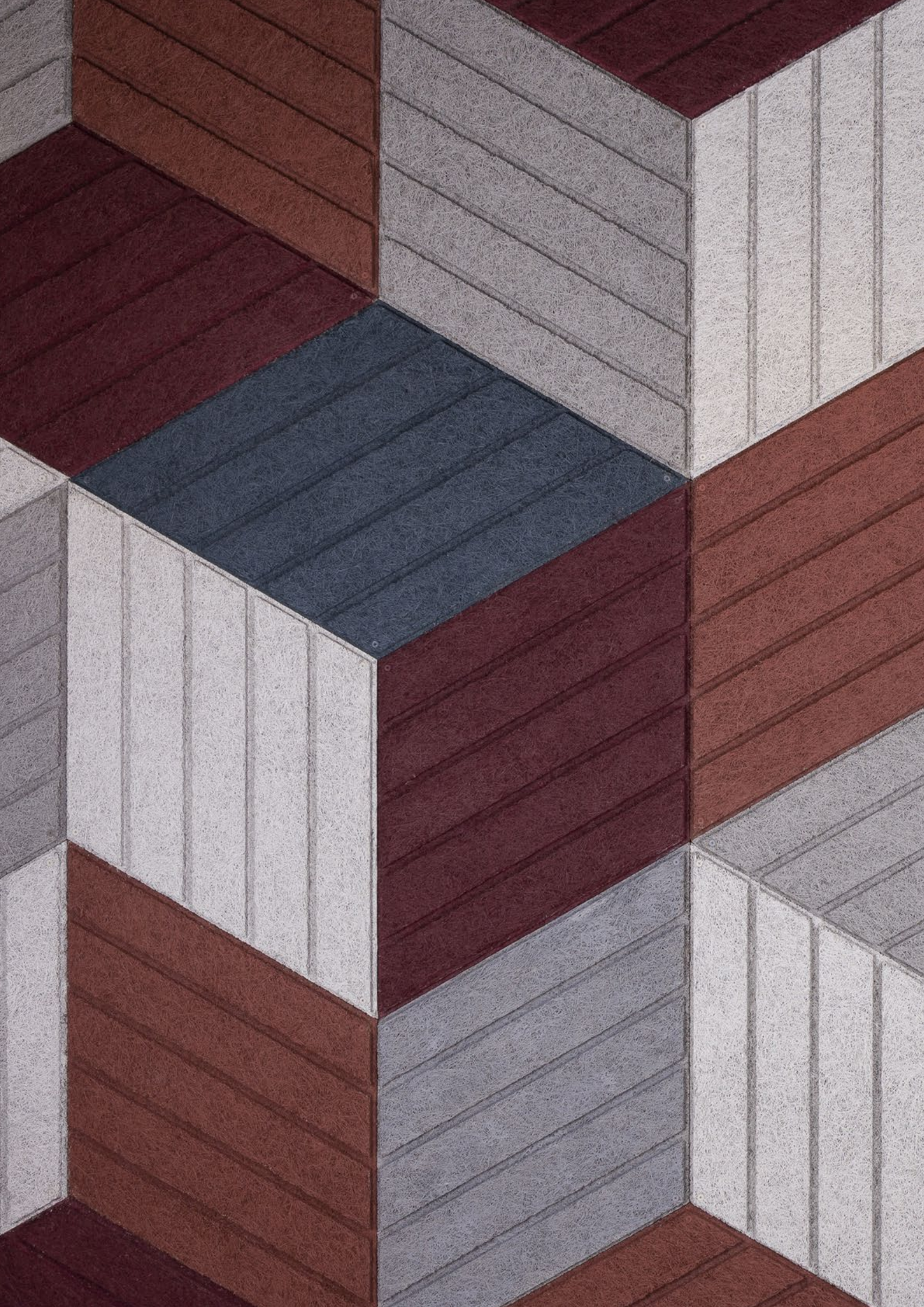

En atmosfär bärs upp av väl genomförd design

Sticks'n'Sushis restaurang i Tivoli Haven i Köpenhamn är kedjans mest japanska hittills, om man ser till designen och inredningen, som har skapats i samarbete med OEO Studio.

Gamla japanska mönster pryder restaurangen i riktning mot köket, som ligger mitt i det stora rummet. Lokalen är helt transparent tack vare alla glasrutor med utsikt över både Pantomimeteatret i trädgården och Vesterbros pulserande liv på Bernstorffsgade.

Stilen är en blandning av japansk och skandinavisk och ledorden är enkelhet och minimalism. Materialen är bland annat ekplankor, och inspirationen till mönstret på golvkaklet kommer från fiskfjäll.

Helhet med romber

Anne-Marie Buemann från OEO Studio berättar att det var viktigt att skapa en intim stämning, vilket går hand i hand med bra akustik. Taket är klätt med en grå variant av designlösningen Troldekt romb, som säkerställer en behaglig akustik och atmosfär med sin mjuka struktur och sitt

grafiska mönster. Det leder återigen tankarna till Japan och bidrar tillsammans med rummets öppenhet till att skapa en helhetsupplevelse.

Projekt:

Restaurant Sticks'n'Sushi Tivoli Haven i Köpenhamn

Arkitekt:

Inredning skapad i samarbete med OEO Studio

Troldektprodukter:

Takbeklädnad: Troldekt romb

Färg: Specialfärg RAL 7022

Struktur: Ultrafin (1,0 mm träull)

Kantprofil: 5 mm fas, K5

Montering: Med Troldekt skensystem C-60

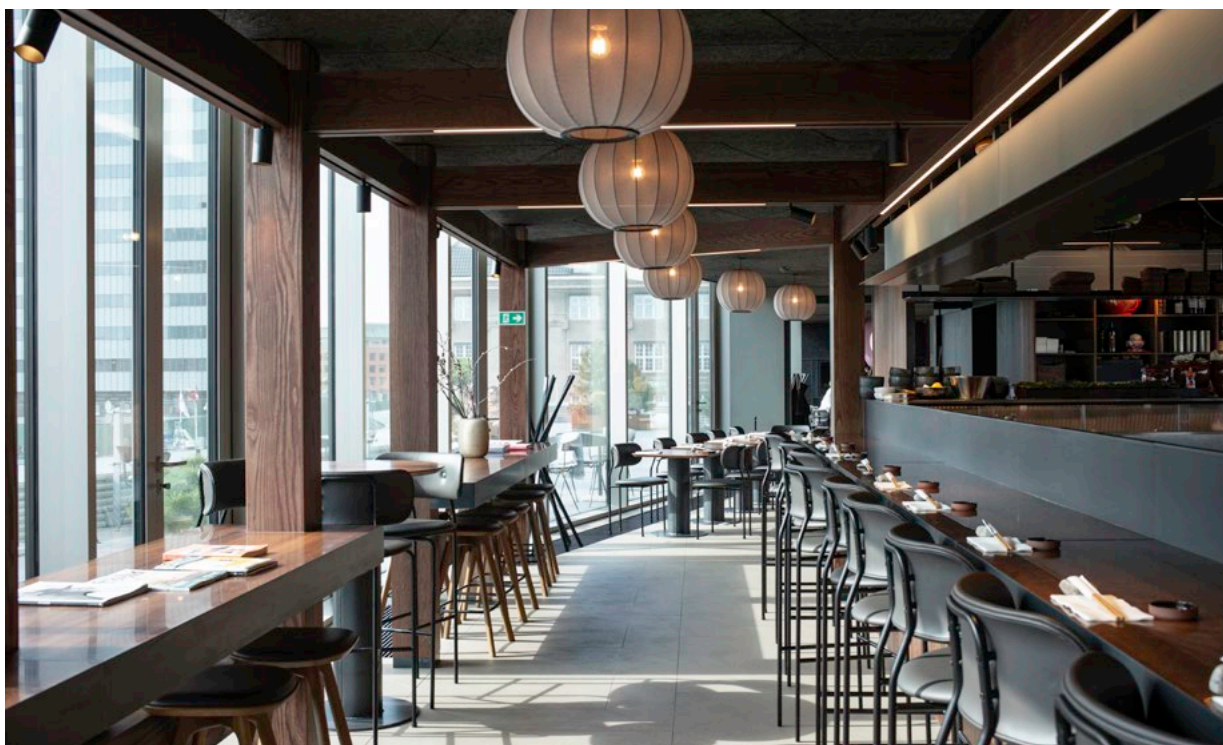



Troldtekt® romb mini

Precis som Troldtekt romb kan denna minivariant användas för att åstadkomma en tredimensionell design. Lösningen är en hexagonformad akustikplatta som är hälften så stor som den hexagon som uppstår när tre klassiska Troldtekt-romber sätts ihop. De tre fälten på hexagonplattan avgränsas av frästa spår.

Väljer du varianten Troldtekt romb hatch mini får du dessutom fyra parallella spår inom varje rombfält, vilket motsvarar 12 spår per akustikplatta.

Lösningen har fasade kanter, och genom att rotera plattorna kan du variera mönstret så att den tredimensionella effekten framträder ännu tydligare.

Troldtekt®
romb mini

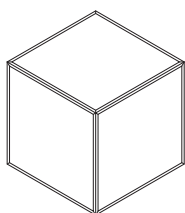

Troldtekt®
romb hatch mini

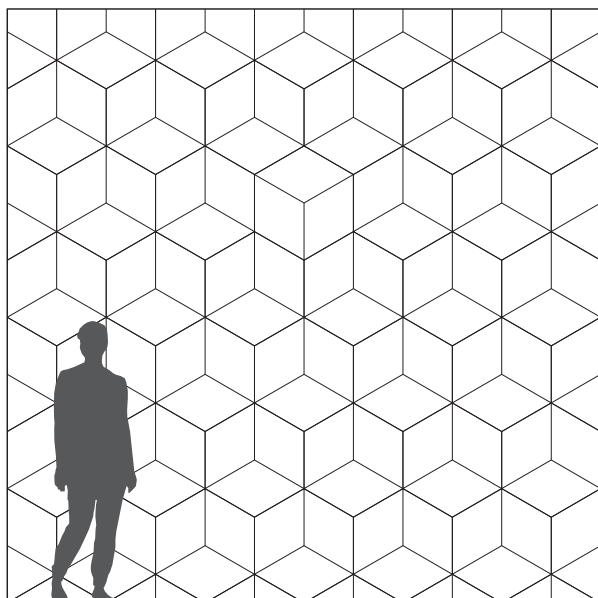
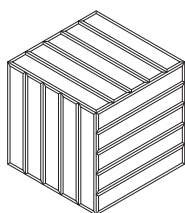

Troldtekt romb mini monterat i klassiskt mönster

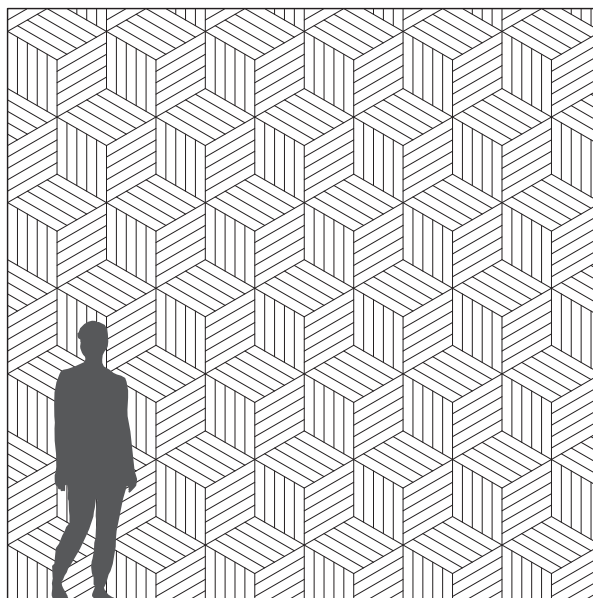

Troldtekt romb hatch mini monterat i klassiskt mönster



Troldtekt® v-line 1way

Troldtekt v-line 1way ger dig en takyta med längsgående diskreta spår i ytan. Lösningen kan addera ett formstarkt uttryck i inredningen – till exempel i privatbostäder och kontorslokaler.

Längs plattans långsidor finns ett halvt v-spår infräst, vilket skapar ett extra v-spår när två plattor monteras sida vid sida. Plattans ändrar har rak kant, vilket ger ett lugnt uttryck på längden.

Troldtekt v-line har en tjocklek på 25 millimeter till skillnad från övriga Troldtekt designlösningar som mäter 35 millimeter. Du kan välja om varje platta ska ha 6 eller 10 frästa spår.

Om du vill ha större flexibilitet i monteringen eller vill ha en fin och lugn avslutning vid väggarna, kan du kombinera Troldtekt v-line 1way med platttypen Troldtekt v-line blank. Blank-plattan har samma dimensioner och kantutformning, men saknar v-spår i själva plattans yta.

Troldtekt
v-line 1way 6

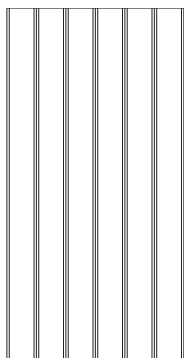

Troldtekt
v-line 1way 10

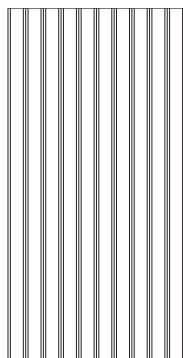

Troldtekt
v-line 1way blank

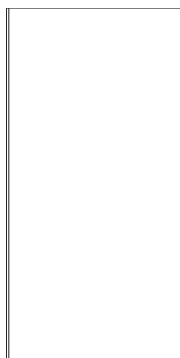

Troldtekt v-line 1way 6 monterad i horisontellt halfförband.

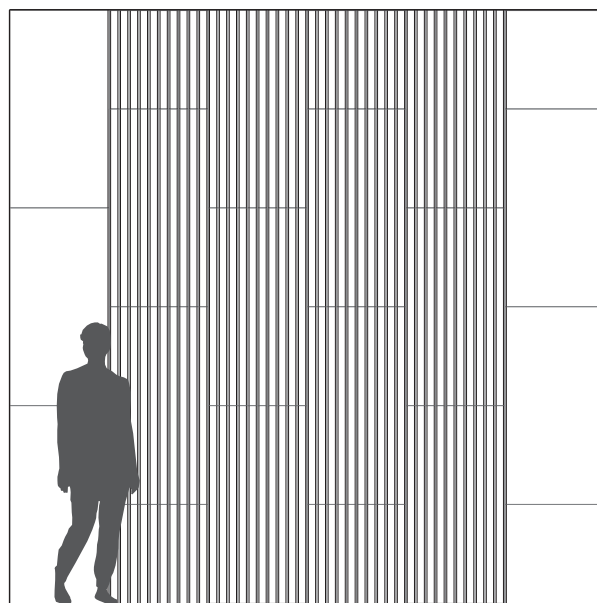

Troldtekt v-line 1way 10 monterad i horisontellt halfförband med Troldtekt v-line 1way blank på sidorna.



Troldtekt® v-line 2way

Med Troldtekt v-line 2way får du en takyta med längsgående diskreta v-spår i ytan, kompletterad med tvärgående spår där plattornas ändrar möts. Det adderar en formstark design till inredningen – till exempel i privatbostäder och kontorslokaler.

På plattans alla fyra kanter har ett halvt spår frästs in för att skapa nya v-spår där två plattor möts. Det ger en sammanhängande yta med ett mönster som framträder tydligt – särskilt om du väljer en vit eller ljus variant.

Troldtekt v-line har en tjocklek på 25 millimeter till skillnad från övriga Troldtekt designlösningar som mäter 35 millimeter. Du kan välja om varje platta ska ha 6 eller 10 frästa spår.

Om du vill ha större flexibilitet i monteringen eller vill ha en fin och lugn avslutning vid väggarna, kan du kombinera Troldtekt v-line 2way med platttypen Troldtekt v-line blank. Blank-plattan har samma dimensioner och kantutformning, men saknar v-spår i själva plattans yta.

Troldtekt
V-line 2way 6

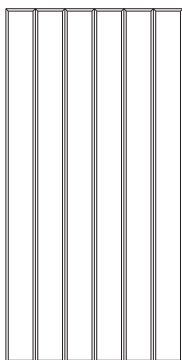

Troldtekt
V-line 2way 10

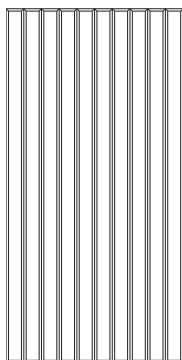

Troldtekt
V-line 2way blank



Troldtekt v-line 2way 6 monterad i horisontellt rutförband.

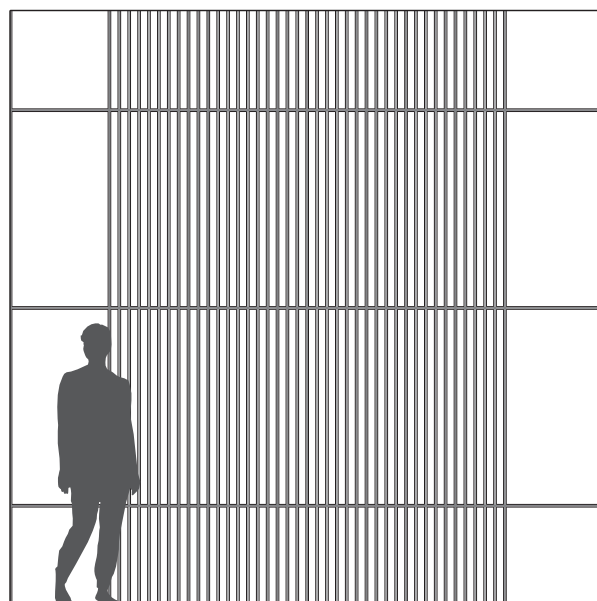

Troldtekt v-line 2way 10 monterad i horisontellt rutförband med Troldtekt v-line 2way blank på sidorna.



Från gummi och barnvagnar till exklusiv heminredning

I en före detta gummi- och barnvagnsfabrik på Amager har BrandsCPH skapat ett exklusivt showroom i en rå design. Olika varianter av Troldekt har valts ut för de olika rummen – bland annat designlösningen Troldekt line.

Den gamla fabriksbyggnaden från 1950 på Amager Strandvej var tidigare barnvagns- och gummifabrik. Men nu inrymmer byggnaden bland annat showroomet BrandsCPH som öppnade i november 2021. Det är Nicolai Rubani Højgaard och hans hustru Anne Sofie Rubani Højgaard som står bakom detta showroom.

Det krävdes en grundlig renowing innan det 600 kvadratmeter stora kombinerade showroomet, ateljén och butiken kunde öppna. Lokalen renowades i ett halvår i samarbete med ägaren, men där Nicolai och Anne Sofie Rubani Højgaard ansvarade för stilen.





Projekt:

BrandsCPH, möbel-, inrednings- och konstbutik i Köpenhamn

Troldtekt produkter:

Takbeklädnad: Troldtekt akustik och Troldtekt line

Färg: Naturgrå, svart och specialfärg

Struktur: Ultrafin (1,0 mm träull)

Text: Publico

Foto: Tommy Kosior



Man har bland annat rivit väggar och gjort hål i betongtaket för att få en hög takhöjd. Showroomet är inrett som en lägenhet med badrum och toalett, sovrum, vardagsrum och matrum samt kontor och mötesrum.

– Besökarna får mer av en upplevelse här jämfört med att gå in i en vanlig butik. Vi ställer bara ut fem varumärken åt gången – fördelat på de olika rummen – där vi har handplockat utvalda produkter, för att inte göra upplevelsen urvattnad, säger Nicolai Rubani Højgaard.

Utöver showroom är BrandsCPH även en arbetsplats för arkitekter och designers som kan boka in sig i ateljén och arbeta i den inspirerande omgivningen.

Väljer de föremål som visas

Anne Sofie Rubani Højgaard har hand om den visuella delen med video och bilder medan Nicolai ansvarar för kundkontakt och samarbeten. De har från start inspirerats av en rå stil och slitstarka material.



– Vi befinner oss i en gammal fabriksbyggnad och det ska vi inte försöka dölja. Idag är allt väldigt fint när man tittar i heminredningstidningar och traditionell dansk design. Men det är inte det vi är intresserade av – vi föredrar en rå och exklusiv stil som sticker ut men som ändå håller hög kvalitet och har en designfinish.

– Vi brukar välja saker som ger pondus till hemmet. En soffa härifrån ska inte placeras som en vanlig soffa i hörnet, utan på ett sätt där den får sticka ut, så att man tänker "wow", säger Nicolai Rubani Højgaard.

BrandsCPH säljer till både privatpersoner och företag.

Olika Troldekt-lösningar

Nicolai Rubani Højgaard har valt Troldekt akustikplattor i tre olika designvarianter för att lyfta fram den inneboende kvaliteten i varje rum.

– Det är många kunder som inte känner till Troldekteks breda sortiment förrän de ser lösningarna här och blir positivt överraskade.

I rummet där betongtaket har öppnats upp har svartmålad Troldekt line valts, som även går igen på kontorsväggarna som väggbeklädnad. I köket har klassiska Troldekt akustikplattor i specialfärgen vinrött valts för att addera en diskret färg. I sovrummet och vardagsrummet finns Troldekt i naturgrå.

Akustiken har förbättrats markant, eftersom vi tidigare utmanades av de många hårda materialen som betong och de stora fönsterpartierna. Dessutom är det ett plus för mig att Troldekt är dansktillverkat med naturliga råvaror. Faktum är att de andra två hyresgästerna i byggnaden också har valt att installera Troldekt, säger Nicolai Rubani Højgaard.

BrandsCPH

Titta in hos BrandsCPH och låt dig inspireras av exklusiva akustiklösningar. Du hittar BrandsCPH på adressen:

Amager Strandvej 124B
2300 København S.

Öppet enligt överenskommelse.

> www.brandscph.com

Designöversikt

Dessa lösningar är med 35 mm tjocklek och ultrafin struktur (1,0 mm träull).

Troldtekt® line

Troldtekt®
line

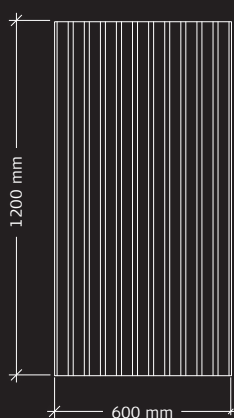

Troldtekt® line design

Troldtekt®
line design 11

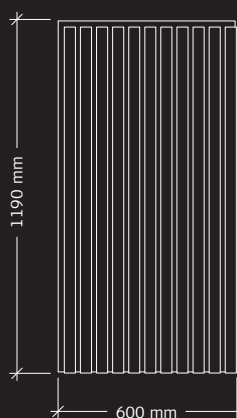

Troldtekt®
line design 11 4/6

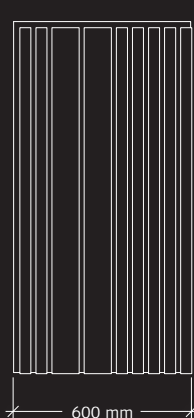

Troldtekt®
line design 11 7/10

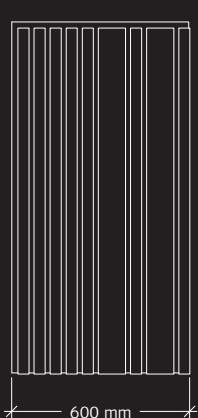

Troldtekt®
line design 11 3/9

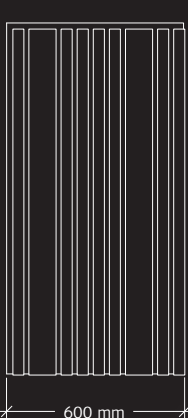

Troldtekt® tiles

Troldtekt®
tiles 4+4

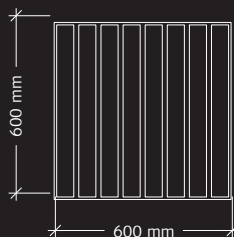

Troldtekt®
tiles 2+4

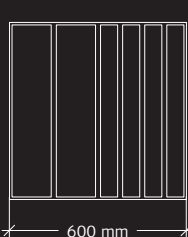

Troldtekt®
tiles 2+2

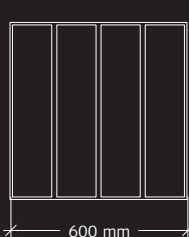

Troldtekt®
tiles 1+2

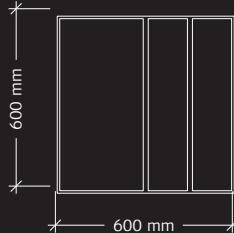

Troldtekt®
tiles 1+1

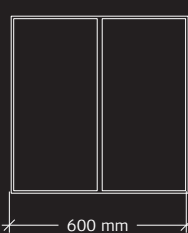

Troldtekt® puzzle

Troldtekt®
puzzle

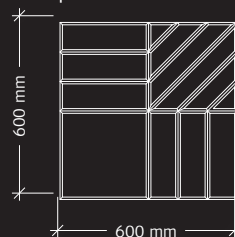

Troldtekt® tilt line

Troldtekt®
tilt line 7

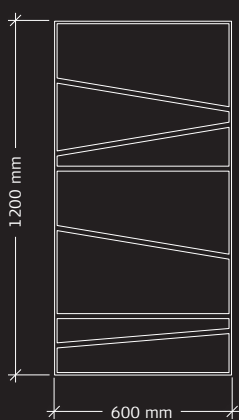

Troldtekt® curves

Troldtekt®
curves



Troldtekt® dots

Troldtekt®
dots

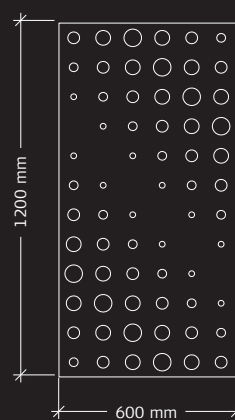

Troldtekt® romb mini

Troldtekt®
romb mini

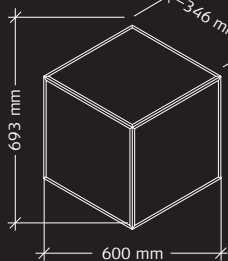

Troldtekt®
romb hatch mini

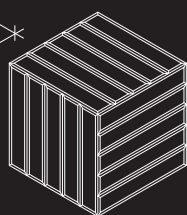

Troldtekt® romb

Troldtekt®
romb

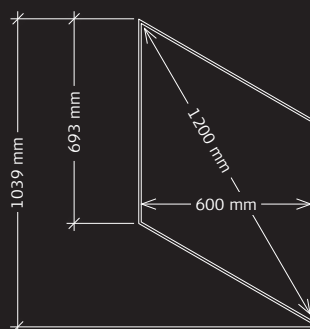

Troldtekt®
romb hatch left

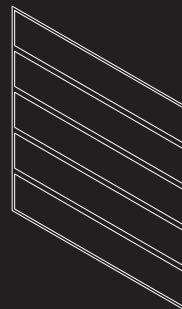

Troldtekt®
romb hatch right

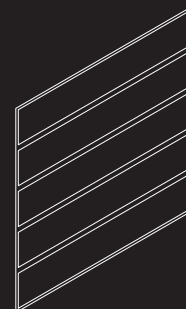

v-line

Dessa lösningar är med 25 mm tjocklek och ultrafin struktur (1,0 mm träull).

Troldtekt® v-line 1way

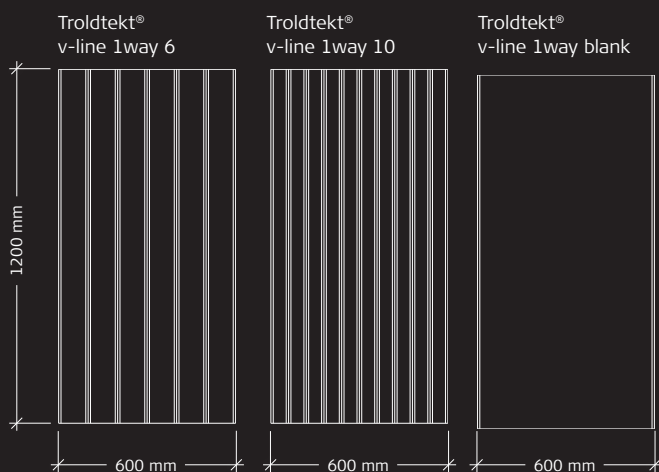

Troldtekt® v-line 2way

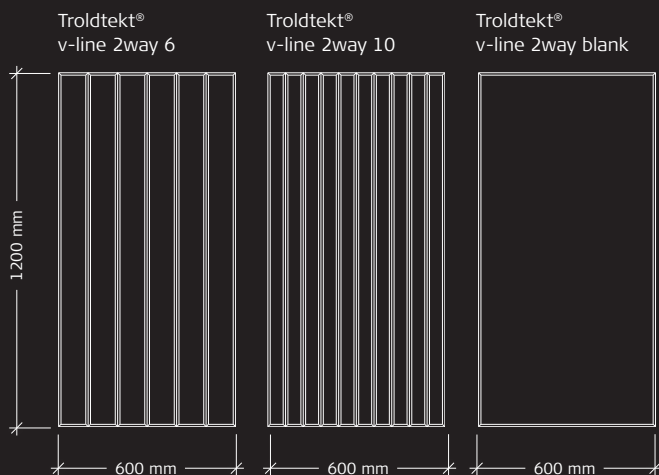



Projekt: Mødelokale, CEBRA

Troldtekt produkter:

Takbeklädning: Troldtekt v-line

Färg: Grå natur (FUTURECEM)

Struktur: Ultrafin (1,0 mm träull)

Foto: Tommy Kosior

Naturliga råvaror

Troldtekt akustikplattor består av naturmaterialen trä och cement som utvinns av dansk kalksten och lera.



Trä



Cement



Träbeton

6 goda skäl att välja Troldtekt

Troldtekt designlösningar har samma goda egenskaper och certifieringar som klassiska Troldtekt akustikplattor.

God akustik

Sammansättningen av trä och cement ger Troldtekt akustikplattor en unik ytstruktur som effektivt absorberar ljud och minskar efterklangstiden i ett rum. Troldtekt är ett givet val i allt från kontorslokaler och skolor till kulturhus, restauranger och privatbostäder.

Bra inomhusklimat

Troldtekt är ett naturligt material som andas och som kan ta upp och avge fukt. Akustikplattorna är allergivänliga och har erhållit ledande danska och internationella certifieringar för inomhusklimat.

Dokumenterad hållbarhet

Troldtekt arbetar med hållbarhet genom produktens hela livscykel. Akustikplattorna består av naturmaterialen trä och cement som utvinns



av dansk kalksten och lera, och de tillverkas under miljövänliga förhållanden.

Alla Troldtekt designlösningar i naturträ och målade i standardfärger är Cradle to Cradle-certifierad på guldnivå. Akustikplattorna är dokumenterat fria från skadliga ämnen och kan därför återföras på ett säkert sätt till naturens kretslopp. Avfall från Troldtekts produktion ingår dessutom i det tekniska kretsloppet som råvara i Aalborg Portlands cementproduktion.

Effektiv brandsäkerhet

Troldtekt består av trä och cement. Trä är ett organiskt och brännbart material, men varje enskild träfiber i Troldtekt är omsluten och skyddad av cement.

Därför är Troldtekt ett svårantändligt material som vid brand endast avger svag värme och nästan inte utvecklar någon rök alls.

Naturlig styrka

Troldtekt kombinerar styrkan från betong med flexibiliteten från trä och har en livslängd på minst 75 år. Troldtekt är ett hållbart och robust material, även när det utsätts för fukt eller bollskott. Cementen tillför akustikplattorna formstabilitet och fukttålighet.

Flexibla designmöjligheter

Olika färger, strukturer, design, kantutformningar och upphängningssystem ger stor flexibilitet för att designa individuella akustiklösningar. Därutöver tillkommer möjligheten att integrera specialfunktioner i Troldtekt-taket – till exempel belysning, högtalare och ventilation.

Ny cementtyp, ännu fler fördelar

Troldtekt har lanserat akustikplattor baserade på cementtypen FUTURECEM™. Det gör det möjligt att välja både klassiska Troldtekt akustikplattor och designlösningar med ett reducerat koldioxidavtryck.



Troldtekt har utvecklat akustikplattor där cementen har bytts ut mot den koldioxidreducerade cementtypen FUTURECEM™. Det gör det möjligt att välja både klassiska Troldtekt akustikplattor och serien av designlösningar med ett reducerat koldioxidavtryck.

FUTURECEM utnyttjar synergien mellan kalcinerad lera och kalkfiller. På så sätt kan en stor del av den brända klinkern i cementen ersättas, och resultatet är ett cirka 30 procent lägre koldioxidavtryck från cementen.

Den livscykelanalys som ligger till grund för Troldtekts miljövarudeklarationer (EPD:er) dokumenterar att Troldtekt akustikplattor baserade på FUTURECEM under hela produktens livscykel har ett koldioxidavtryck som är:

- 26 procent lägre än för Troldtekt baserat på grå cement
- 38 procent lägre än för Troldtekt baserat på vit cement.



**Green
Product
Award**
Nominee
2022



**GERMAN
INNO
VATION
AWARD '22
NOMINEE**



Troldtekt baserad på FUTURECEM är – liksom övriga Troldtekt-plattor i cementbunden träull – Cradle to Cradle-certifierad på guldnivå. Tack vare den nya cementtypen går det alltså att både ta hänsyn till klimatet och utnyttja alla välkända fördelar med Troldtekt akustikplattor.



Välkomnande miljö med snygg design

På arkitekt- och konsultfirman Mandrup i danska Viborg välkomnas man av Troldekt akustikplattor baserade på den koldioxidreducerade cementtypen FUTURECEM™.

De nya lokaler som Mandrups medarbetare flyttade in i hade en påfallande dålig akustik i rum som i övrigt var ljusa och fräscha. Troldechts produkter, som redan var välkända för företaget, installerades därför i tre av rummen. Till en av korridorerna valdes Troldekt line design med gråmålad yta. En produkt som också är väldigt populär i nyare bostäder.

I entrén och mötesrummet användes inramade fält med Troldekt curves i naturgrå. Å ena sidan en välbekant

Troldekt-produkt, men samtidigt en helt ny, eftersom Troldekt-plattan är baserad på cementtypen FUTURECEM™ som har ett cirka 30 procent lägre koldioxidavtryck än traditionell cement.

I mötesrummet, där det är högt i tak, har man fått till en väldigt elegant lösning bestående av två stora inramade ytor med Troldekt curves (3,0 x 4,8 meter och 3,6 x 3,6 meter).

Varmare färgton

Lösningen har resulterat i den förbättrade akustik som man önskade. De nya akustikplattorna är tillverkade av FUTURECEM som utnyttjar synergien mellan kalcinerad lera och kalkfiller. Den kalcinerade leran ger de råa plattorna en nyans som skiftar i brunt, vilket ger en antydning om produktens miljövänliga egenskaper.

I entrén och mötesrummet bidrar plattornas varma färgton till att skapa en mer välkomnande känsla. Färgskiftningarna framhäver dessutom de frästa spåren i plattorna.

Projekt:

Nya lokaler för företaget
Mandrup Arkitekt | Ingeniør i Viborg

Troldektprodukter:

Takbeklädnad: Troldekt curves
Färg: Naturgrå (FUTURECEM)
Struktur: Ultrafin (1,0 mm träull)

Tekst: Helene Høyer Mikkelsen, arkitekt MAA

Foto: Helene Høyer Mikkelsen, arkitekt MAA

BRA INOMHUSKLIMAT SEDAN 1935

Sedan 1935 designar, utvecklar och tillverkar Troldekt sina akustikplattor – av naturliga, lokala material och under moderna förhållanden som är skonsamma mot miljön. Våra produkter utvecklas och tillverkas i Danmark, och säljs i många länder runtom i världen.

Vi sätter trender

Vår vision är att vara trendsättande inom intelligenta akustiklösningar med fokus på ett hållbart inomhusklimat. Därför utvecklar vi nya lösningar i nära samarbete med fackspecialister, arkitekter och andra byggrådgivare.

Vi tar ansvar

För oss är det viktigt att ta ett samhällsansvar, även för vår egen skull. Företag som gör gott går det bra för, är vår övertygelse. Därför har vi systematiserat vårt ansvarstagande genom att ansluta oss till FN:s Global Compact, som är världens största frivilliga initiativ för företags samhällsansvar.

Vi skapar mervärde

Cradle to Cradle-konceptet för hållbar design är en central del av vår verksamhetsstrategi. Tyngdpunkten i konceptet är att material skapar mervärde för miljön, samhället och företagen. Genom att samarbeta med det internationella forsknings- och konsultinstitutet EPEA säkerställer vi att våra aktiviteter överensstämmer med de internationella Cradle to Cradle-principerna.

Vi ingår i en koncern med en hållbar vision

Troldekt ingår sedan 2022 i den börsnoterade irländska byggkoncernen Kingspan Group, som har verksamhet i över 70 länder. Med programmet Planet Passionate har Kingspan ambitiösa miljömål, som ligger i linje med Troldekteks Cradle to Cradle-strategi. År 2030 ska Kingspan vara ett företag utan avfall till deponi och ha en koldioxidneutral produktion utan nettoutsläpp.

Följ Troldekt online för mer inspiration:



#troldekt
#goodacoustics

